

**BATTERY OPERATED HYDRAULIC PUMP
POMPE HYDRAULIQUE SUR BATTERIE
HYDRAULISCHE AKKUPUMPE
BOMBA HIDRÁULICA A BATERÍA
POMPA OLEODINAMICA A BATTERIA**

B1300PL B1300PLA B1300PLE B1300PLT

CE



ENGLISH	OPERATION AND MAINTENANCE MANUAL.....	5
FRANÇAIS	NOTICE D'UTILISATION ET ENTRETIEN.....	10
DEUTSCH	BEDIENUNGSANLEITUNG.....	15
ESPAÑOL	MANUAL DE USO Y MANTENIMIENTO.....	20
ITALIANO	MANUALE D'USO E MANUTENZIONE.....	25



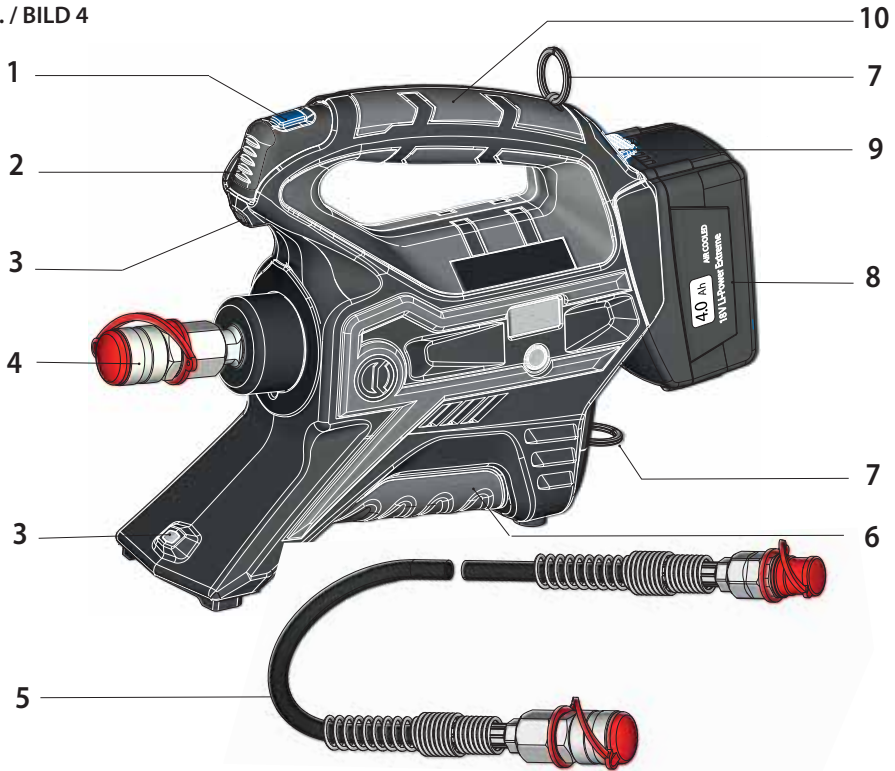

FIG. / BILD 4







1	OPERATING BUTTON / BOUTON DE COMMANDE / STARTKNOPF / BOTÓN DE ACCIONAMIENTO / PULSANTE DI AZIONAMENTO
2	PRESSURE RELEASE BUTTON / GACHETTE DE DECOMPRESSION / DRUCKABLASSKNOPF / BOTÓN DESBLOQUEO PRESIÓN / PULSANTE SBLOCCO PRESSIONE
3	LEDWORKLIGHT / ECLAIRAGE PAR LED / LED-BELEUCHTUNG / LUCES LED / ILLUMINAZIONE LED
4	QUICK COUPLER / RACCORD RAPIDE / SCHNELLKUPPLUNG / ACOPLAMIENTO RAPIDO / INNESTO RAPIDO Q38-F
5	FLEXIBLE HOSE / FLEXIBLE / FLEXIBLER HOCHDRUCKSCHLAUCH / MANGUERA FLEXIBLE / TUBO FLESSIBILE (L = 900 mm)
6	HANDLE / POIGNEE / GRIFF / EMPUÑADURA / IMPUGNATURA
7	RING FOR SHOULDER STRAP / ANNEAU POUR BANDOUIERE / TRAGERIEMENRING / ANILLO PARA CORREA / ANELLO AGGANCO TRACOLLA
8	BATTERY / BATTERIE / AKKU / BATERÍA / BATTERIA
9	BATTERY RELEASE / DEBLOCAGE BATTERIE / AKKU ENTRIEGELUNG / DESBLOQUEO BATERÍA / SBLOCCO BATTERIA
10	HANDLE / POIGNEE / GRIFF / EMPUÑADURA / IMPUGNATURA

WARNING SYMBOLS - SYMBOLES D'AVERTISSEMENT - WARNSYMBOL -
SÍMBOLOS DE ADVERTENCIA - SIMBOLI DI AVVERTENZA

Pump - Pompe - Pumpe - Bomba - Pompa

	<ul style="list-style-type: none"> - Before using the pump, carefully read the instructions in this manual. - Avant d'utiliser cet outil, lire attentivement les instructions de cette notice. - Vor Inbetriebnahme unbedingt die Bedienungsanleitung durchlesen. - Antes de utilizar la herramienta, leer atentamente las instrucciones en este manual. - Prima di utilizzare l'utensile, leggere attentamente le istruzioni riportate in questo manuale.
	<ul style="list-style-type: none"> - When operating the pump, keep hands away from the danger zone. - Au cours de l'utilisation, tenir les mains éloignées de la zone dangereuse. - Während der Arbeiten, nicht mit den Händen in den Gefahrenbereich gelangen. - Durante su utilización, mantenga las manos fuera de la zona de peligro. - Durante l'utilizzo, mantenere le mani fuori dalla zona di pericolo.
 	<ul style="list-style-type: none"> - Always wear safety glasses and gloves when operating this pump. - Porter toujours les lunettes de protection et les gants de travail. - Das Werkzeug immer mit Schutzbrille und Handschuhen betätigen. - Trabajar siempre con las gafas y guantes de seguridad. - Operare sempre con occhiali di protezione e guanti da lavoro.
	<ul style="list-style-type: none"> - User information (Directives 2011/65/EU and 2012/19/EU), see page 9. - Information pour les utilisateurs (Directives 2011/65/EU et 2012/19/EU) voir page 14. - Information für den Benutzer (Richtlinien 2011/65/EU und 2012/19/EU) siehe Seite 19. - Informe para los usuarios (Directivas 2011/65/EU y 2012/19/EU) vease página 24. - Informazione agli utenti (Direttive 2011/65/EU e 2012/19/EU) vedere pagina 29.

Battery - Batterie - Akku - Batería - Batteria

 	<ul style="list-style-type: none"> - Never throw batteries into fire or water. - Jamais jeter les batteries dans le feu ou dans l'eau. - Werfen Sie Akkus nicht ins Feuer oder Wasser. - Nunca tire las baterías al fuego o al agua - Mai gettare le batterie nel fuoco o in acqua.
	<ul style="list-style-type: none"> - Always recycle the batteries. - Recycler toujours les batteries. - Verbrauchte Akkus stets dem Recycling zuführen. - Reutilizar siempre las baterías. - Riciclare sempre le batterie.
	<ul style="list-style-type: none"> - Do not discard batteries into domestic refuse or waste disposal. - Ne pas jeter de batteries dans une poubelle ou autre lieu non prévu à cet effet. - Verbrauchte Akkus nicht der allgemeinen Abfallentsorgung zuführen. - No tirar las baterías al cubo de basura o lugar parecido. - Non buttare le batterie fuori uso nei cestini della spazzatura o luoghi simili.

1. GENERAL CHARACTERISTICS

Rated operating pressure	bar (psi)	700 (10,000)
Oil reservoir capacity	cm ³ (cu. in.)	290 (17.7)
Dimensions (Fig. 5 page 30)	mm (inches)	354 x 239 x 102.5 (13.9 x 9.4 x 4)
Weight with battery	kg (lbs)	4 (8.8)
Motor	V DC	18
Operating temperature	°C (°F)	-15 to +50 (+5 to +122)
Recommended oil		ENI ARNICA ISO 32 or equivalents
Operating speed		twin speed operation and automatic switching from a rapid advancing speed to a slower, more powerful working speed
Safety		maximum pressure valve
Rechargeable battery	type	CB1840L Li-Ion
	V / Ah (Wh)	18 / 4.0 (72)
Weight	kg (lbs)	0,66 (1.45)
Acoustic noise ⁽¹⁾	dB	L _{pA} 66,9 (A) L _{pCPeak} 86,9 (C) L _{WA} 74,9 (A)
Vibrations ⁽²⁾	m/s ²	0,398

⁽¹⁾ Directive 2006/42/EC, annexe 1, point 1.7.4.2 letter u

L_{pA} = weighted continuous acoustic pressure level equivalent.

L_{pCPeak} = maximum value of the weighted acoustic displacement pressure at the work place.

L_{WA} = acoustic power level emitted by the machine.

⁽²⁾ Directive 2006/42/EC, annexe 1, point 2.2.1.1

Weighted root mean square in frequency of the acceleration the upper limbs are exposed to for each biodynamic reference axis. Tests carried out in compliance with the indications contained in EN ISO 5349-1/2 Standard, and under operating conditions much more severe than those normally found.

		B1300PL	B1300PE	B1300PLT	B1300PLA
Battery charger ASC30-36	type	EU 27044000	UK 27045000	AUS/NZ 27047000	USA/CAN 27046000
Input	V / Hz (W)	220 - 240 / 50 - 60 (85)			115 / 60 (85)

**WARNINGS**

Hydraulic pumps manufactured by Cembre S.p.A. are developed for use with crimping or cutting heads. According to this specific use, they do not need and are not equipped with an oil non-return safety system.

For this reason, use in applications different from those intended (for example with hydraulic jacks, lifting systems or similar) can be dangerous for the operator.

Cembre S.p.A. does not accept any liability arising from the use of its hydraulics pumps for applications different from those listed in its catalogues or other documentation.

Do not use the pump for purposes other than those intended by Cembre.

The operator should concentrate on the work being performed and be careful to maintain a balanced working position.

Do not build up pressure if the pump is not connected to the flexible hose and the head as this may damage the pump quick coupler, precipitating oil seepage.

High pressure flexible hoses are subject to a natural ageing process which can result in a reduction in performance potentially affecting safety of the operator. As a result their life span is limited. In order to ensure safe use of their units, Cembre recommends replacing the hose within 10 years from the date printed on the fittings.

Keep the pump and flexible hose away from naked flames and sources of heat above 70°C.

Before using the pump always check the integrity of the flexible hose and the quick couplers making sure there are no abrasions, cuts, deformations or swellings.

The factory fitted guards must be in place at each end of the flexible hose.

Do not touch the flexible hose when under pressure.

When using the pump, the flexible hose must be uncoiled and laid out straight.

Before disconnecting the flexible hose, check that the ram of the head is completely retracted, ensure a sufficient quantity of oil for subsequent operations.

The pump is unsuitable for continuous use and should be allowed to cool down following uninterrupted, successive crimping operations; for instance, having exhausted a fully charged battery in one session, delay battery replacement for a few minutes.

Protect the pump from rain and moisture. Water will damage the pump and battery.

Electro-hydraulic tools should not be operated in pouring rain.

2. INSTRUCTIONS FOR USE

The part reference includes the following:

- ▶ Hydraulic battery pump.
- ▶ Flexible hose 900 mm (35.4 inch).
- ▶ Li-Ion rechargeable battery (1 pc).
- ▶ Battery charger (model depends on the pump version).
- ▶ Shoulder strap.
- ▶ Plastic carrying case.
- ▶ USB cable (See page 31).

2.1) Preparation

The pump can be easily carried using either the main handle (10) or the shoulder strap attached to the two rings (7) (Ref. to Fig. 4).

The main operating positions are: horizontal standing on its feet and vertical standing on its battery. In addition to the main handle (10) the lower handle (6) allows a safer and more balanced grip when using two hands to hold the pump (Ref. to Fig. 2).



Before starting any work, check the battery charge (Ref. to § 2.5) and recharge if necessary, following the instructions in the battery charger user manual.

- ▶ To replace the battery, grip the pump as illustrated in Figure 1; press the release button (9) and push the battery downward to unlock it.
Insert a charged battery from the bottom by sliding it into the guides until it locks.
- ▶ Connect the flexible hose to the female coupler (4) on the pump, and to the male coupler on the hydraulic head (see Fig. 3).



IMPORTANT: Never connect to a pump hydraulic heads that still contains oil, namely with the ram not fully retracted; excess oil could cause the pump to malfunction.

2.2) Operation

- ▶ Press operating button (1) to activate the motor and pump oil to the hydraulic head.
- ▶ When the operating pressure is achieved, the pump stops automatically and oil pressure is maintained.

If the operating button (1) is released before the motor stops automatically, the pump maintains the oil pressure at the achieved level. To complete the operating cycle, press and hold the operating button.

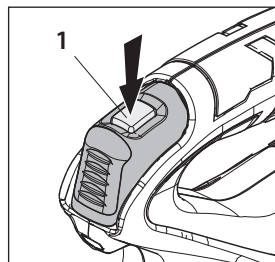

When a crimping head is used, press and hold the operating button (1) until the motor stops automatically.

2.3) Oil release

- By operating the pressure release button (2), the ram of the connected head retracts and the oil returns to the reservoir.

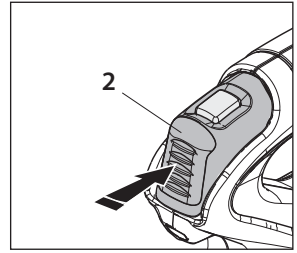

IMPORTANT: Before disconnecting the flexible hose, hold the release button (2) depressed until the ram of the head is fully retracted.

2.4) LED Worklights

While the pump is in operation, two high luminosity LED worklights switch on and switch off automatically at the end of the cycle.

2.5) Battery status

- The battery is equipped with LED indicators that indicate the remaining battery life at any time by pressing the adjacent button (P):
 - 4 LEDs illuminated: fully charged
 - 2 LEDs illuminated: 50 % capacity
 - 1 LED flashing: minimum charge, replace the battery

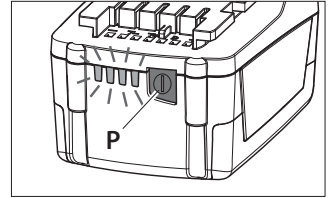

Worklights illuminated combined with an alarm audible when the operating button (1) is pressed, indicate that the battery voltage has dropped below a minimum safety threshold; under these conditions the tool will not start, and it is necessary to recharge or replace the battery.

The approximate time to fully recharge a battery is about 80 minutes.



After each working cycle, and after the extraction of the battery from the pump, an integrated battery cut-off device will operate after 70 s approx. Then the LED nearest to button (P) will flash 5 times every 14 s approx. The battery will be reactivated when it is reintroduced into the pump and the operating button is pressed.

2.6) Using the battery charger

Carefully follow the instructions in the battery charger user manual.

3. MAINTENANCE

The pump is robust, completely sealed, and requires very little daily maintenance. Compliance with the following points, should help to maintain its optimum performance:

3.1) Thorough cleaning

Dust, sand and dirt are a danger for any hydraulic device.

Every day, after use, the pump must be wiped with a clean cloth taking care to remove any residue. Do not use Hydrocarbons to clean the rubber parts.



After use, protect the couplers of the pump, hose and hydraulic head with their protective caps to prevent contamination.

3.2) Storage case (Fig. 6)

When not in use, the pump should be stored and transported in the plastic case, to prevent damage. The case, type VAL P51, is suitable for storing the pump and accessories.

Val P51: Size 690x446x179 mm (27.2x17.5x7 inches). Weight 5,5 kg (12.1 lbs).

3.3) Routine maintenance

When the pump reaches the predetermined number of hours worked, it will signal that routine maintenance is recommended.



*The pump will continue to work however 15 sec. after use an alarm comprising 3 beeps combined with illumination of the worklights will signal that its return to **Cembre** for overhaul is recommended (see § 4).*

4. RETURN TO **Cembre** FOR OVERHAUL

In the case of a breakdown contact our Area Agent who will advise you on the problem and give you the necessary instructions on how to dispatch the tool to our nearest service Centre; if possible, attach a copy of the Test Certificate supplied by **Cembre** together with the tool or fill in and attach the form available in the "ASSISTANCE" section of the **Cembre** website.

Following information applies in member states of the European Union:

USER INFORMATION in accordance with "Directives 2011/65/EU and 2012/19/EU.

The 'Not in the bin' symbol above when shown on equipment or packaging means that the equipment must, at the end of its life, be disposed of separately from other waste.

The separate waste collection of such equipment is organised and managed by the manufacturer.

Users wishing to dispose of such equipment must contact the manufacturer and follow the prescribed guidelines for its separate collection. Appropriate waste separation, collection, environmentally compatible treatment and disposal is intended to reduce harmful environmental effects and promote the reuse and recycling of materials contained in the equipment. Unlawful disposal of such equipment will be subject to the application of administrative sanctions provided by current legislation.

1. CARACTERISTIQUES GENERALES

Pression nom. de travail	bar (psi)	700 (10,000)
Capacité du réservoir d'huile	cm ³ (cu. in.)	290 (17.7)
Dimensions (Fig. 5 pag. 30)	mm (inches)	354 x 239 x 102.5 (13.9 x 9.4 x 4)
Poids avec batterie	kg (lbs)	4 (8.8)
Moteur	V DC	18
Température de fonctionnement:	°C (°F)	-15 à +50 (+5 à +122)
Huile recommandée:		ENI ARNICA ISO 32 ou équivalents
Vitesse d'avancement:		la pompe passe automatiquement de la vitesse rapide d'approche à la vitesse lente de travail
Sécurité		valve de surpression
Batterie rechargeable	type	CB1840L Li-Ion
	V / Ah (Wh)	18 / 4.0 (72)
Poids	kg (lbs)	0,66 (1.45)
Bruit aérien sonore ⁽¹⁾	dB	L _{pA} 66,9 (A) L _{pCPeak} 86,9 (C) L _{WA} 74,9 (A)
Vibrations ⁽²⁾	m/s ²	0,398

⁽¹⁾ Directive 2006/42/CE, annexe 1, point 1.7.4.2, lettre u

L_{pA} = niveau de pression sonore continue équivalente pondérée A sur le poste de travail.

L_{pCPeak} = valeur de pression sonore instantanée pondérée C sur le poste de travail.

L_{WA} = niveau de puissance acoustique dégagée par la machine.

⁽²⁾ Directive 2006/42/CE, annexe 1, point 2.2.1.1

Valeur quadratique moyenne pondérée en fréquence de l'accélération à laquelle sont exposés les membres supérieurs pour chaque axe biodynamique de référence. Relevés réalisés suivant les indications de la Norme EN ISO 5349-1/2, dans des conditions de service largement représentatives des conditions d'emploi normales.

		B1300PL	B1300PLE	B1300PLT	B1300PLA
Chargeur de batterie	type	EU	UK	AUS/NZ	USA/CAN
ASC30-36		27044000	27045000	27047000	27046000
Alimentation	V / Hz (W)	220 - 240 / 50 - 60 (85)			115 / 60 (85)

AVERTISSEMENT

Les pompes hydrauliques produites par Cembre S.p.A. ont été développées pour être utilisées avec les têtes de sertissage et coupe-câble. Dans l'application pour laquelle elles sont prévues, elles n'ont pas besoin de sécurité anti-retour d'huile, et par conséquent, n'en possèdent pas.

Pour cette raison, leur utilisation dans toutes les applications différentes de celles auxquelles elles sont destinées (par exemple l'alimentation de vérins hydrauliques, de systèmes de levage, ou autres applications similaires), peut exposer l'opérateur à un danger.

Cembre S.p.A. décline toute responsabilité pour d'éventuels problèmes dus à une utilisation de ses pompes hydrauliques différente de celle indiquée sur ses catalogues ou autres supports.

Ne pas utiliser cette pompe à des fins différentes que celles prévues par le constructeur.

Restez bien attentif tout au long du travail, ne soyez pas distrait, ne perdez pas l'équilibre pendant l'utilisation.

Ne pas monter en pression si la pompe n'est pas connectée au flexible et à la tête, cela pourrait endommager le raccord rapide de la pompe et provoquer une fuite d'huile.

Les flexibles hydrauliques à haute pression sont soumis à un vieillissement naturel qui peut altérer leurs performances; En conséquence, leur durée de vie est limitée.

Afin de garantir la sécurité des opérateurs, Cembre recommande de remplacer le flexible dans les 10 ans suivant la date imprimée sur les raccords du flexible.

Tenir la pompe et le flexible éloignés des flammes et des sources de chaleur supérieures à 70°C. Avant d'utiliser la pompe, s'assurer du parfait état du flexible et des raccords rapides, assurez-vous qu'il n'y a pas d'abrasions, de coupures, de déformations ou de gonflements.

Les extrémités du flexible doivent être dotées des protections prévues.

Ne pas toucher le flexible quand il est sous pression.

Etendre complètement le flexible pendant l'utilisation de la pompe.

Avant de débrancher le flexible, vérifier que le piston de la tête est complètement rétracté, cela assure toujours d'avoir une quantité suffisante d'huile pour les opérations suivantes.

La pompe n'est pas conçue pour une utilisation en continu; après avoir effectué une quantité d'opérations consécutives à partir d'une batterie complètement chargée, au moment du remplacement de la batterie, nous suggérons d'observer une période d'arrêt pour permettre le refroidissement de la pompe.

Protéger la pompe de la pluie et de l'humidité. L'eau pourrait endommager la pompe et la batterie, les outils hydro-électriques ne devraient pas être utilisés sous la pluie.

2. INSTRUCTIONS D'UTILISATION

L'ensemble comprend:

- ▶ Pompe hydraulique.
- ▶ Flexible 900 mm (35.4 inch).
- ▶ Batterie rechargeable Li-Ion (1 pc).
- ▶ Chargeur de batterie (différent en fonction de la version de la pompe).
- ▶ Bandoulière.
- ▶ Coffret de rangement.
- ▶ Câble USB (Voir page 31).

2.1) Mise en service

L'outil peut être transporté facilement grâce à sa poignée principale (10) et à la bandoulière accrochée par deux anneaux (7) (Voir Fig. 4).

Les positions de travail principales sont: horizontale appuyé sur les pieds et verticale appuyé sur la batterie. Au-delà de la poignée principale (10) dans la partie inférieure est disponible une poignée supplémentaire (6) qui permet une prise sûre et équilibrée de façon de soutenir l'outil à 2 mains (Voir Fig. 2).



Avant de commencer toute opération, contrôler l'état de charge de la batterie (voir § 2.5) et, si nécessaire, la recharger en suivant les instructions contenues dans le manuel d'utilisation du chargeur de batteries.

- ▶ Pour remplacer la batterie, il est plus facile de tenir l'outil comme indiqué sur la figure 1; appuyez sur le mécanisme de déblocage (9) et enfoncez vers le bas la batterie en la décrochant. Insérez la batterie chargée à partir du bas en la faisant coulisser sur les guides jusqu'au blocage complet.
- ▶ Brancher le flexible au raccord femelle (4) de la pompe et au raccord mâle de la tête hydraulique à utiliser (Voir Fig. 3).



Les opérations d'introduction ou de remplacement des matrices doivent être effectuées avec l'outil dépourvu de batterie.



IMPORTANT: ne jamais brancher une tête avec le piston partiellement rétracté, car un excédent d'huile peut provoquer un dysfonctionnement de la pompe.

2.2) Fonctionnement

- ▶ Presser le bouton de commande (1): de cette manière, on active le moteur qui met l'huile en pression et alimente la tête hydraulique qui lui est reliée.

La pompe s'arrêtera automatiquement dès qu'il aura atteint la pression de tarage.

- ▶ En relâchant le bouton de démarrage avant l'arrêt automatique du moteur.

Pour achever le cycle de travail, appuyer à nouveau le bouton de commande.

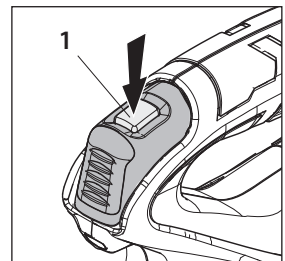

Avec une tête de sertissage, maintenir le bouton de commande (1) pressé jusqu'à l'arrêt automatique du moteur.

2.3) Retour de l'huile

- ▶ En appuyant à fond sur la gâchette de décompression (2), on provoque le retour du piston de la tête hydraulique connectée et donc l'huile retourne dans le réservoir de la pompe.

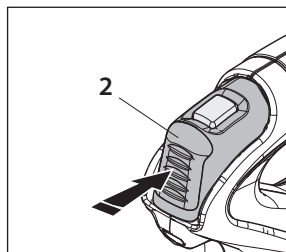

IMPORTANT: Avant de débrancher le flexible, maintenir pressée la gâchette de décompression (2) jusqu'à ce que le piston de la tête soit **complètement rétracté**.

2.4) Led

Lors de l'actionnement de la pompe, deux LED haute luminosité s'allument et s'éteignent automatiquement à la fin du cycle.

2.5) Autonomie de la batterie

- ▶ La batterie est équipée d'indicateurs à LED qui permettent de contrôler, à tout moment, son autonomie résiduelle en appuyant sur la touche (P):

4 led allumées: autonomie maximale

2 led allumées: autonomie à 50 %

1 led clignotante: autonomie minimale, remplacer la batterie

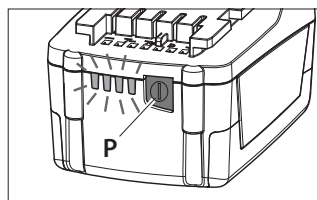

L'éclairage des deux Led associé à l'avertisseur sonore lorsqu'on appuie sur la gâchette de commande (1) indique que la batterie est déchargée et que sa tension est descendue au-dessous du seuil minimal de sécurité; dans cette situation, l'outil ne démarre pas, il est donc nécessaire de recharger ou de remplacer la batterie.



À titre indicatif, le délai de recharge complète de la batterie correspond à environ 80 min. A la fin de chaque cycle de travail comme à l'extraction de la batterie de l'outil, un dispositif électronique arrête automatiquement la batterie après environ 70 s.

Pour confirmer cette opération, la led la plus proche du bouton (P) clignotera 5 fois en 14 s (approximativement). La batterie est réactivée dès sa réintroduction dans l'outil, ou en appuyant sur le bouton d'actionnement.

2.6) Utilisation du chargeur de batterie

Suivre attentivement les instructions indiquées sur le manuel.

3. ENTRETIEN

L'outil est robuste, complètement scellé et ne nécessite aucune préoccupation ou attention particulière. Les recommandations qui suivent sont néanmoins souhaitables pour assurer une longévité optimum:

3.1) Nettoyage élémentaire

Veiller à protéger l'outil de la poussière, du sable et de la boue qui sont un danger à tout système hydraulique.

Chaque jour après utilisation, l'outil doit être nettoyé à l'aide d'un chiffon propre. Ne jamais utiliser d'hydrocarbures pour le nettoyage des parties en caoutchouc.



Après l'utilisation, protéger les raccords de la pompe, du flexible et de la tête hydraulique avec leurs bouchons de protection pour empêcher la pénétration de la saleté.

3.2) Rangement (Fig. 6)

Au repos, pour protéger la pompe des coups accidentels et de la poussière, il convient de le ranger dans le coffret.

Ce coffret (type VAL P51), adapté pour contenir la pompe et ses accessoires a comme dimensions 690x446x179 mm (27.2x17.5x7 inches) et un poids de 5,5 kg (12.1 lbs).

3.3) Entretien de routine

Atteint le nombre prédéterminé d'heures de travail, l'outil va signaler la nécessité d'effectuer l'entretien de routine.



Après 15 secondes de l'exécution du dernier cycle, la nécessité de procéder à l'entretien de routine est signalée par allumages intermittents répétés trois fois des LED associé à l'avertisseur sonore. L'outil continue par ailleurs à travailler normalement; mais il est recommandé de le renvoyer à Cembre pour une révision complète (voir § 4).

4. ENVOI EN REVISION A Cembre

En cas de dysfonctionnement de l'appareil, merci de vous adresser à notre Agent Régional qui vous conseillera et le cas échéant vous donnera les instructions nécessaires pour envoyer l'appareil à notre Centre de Service le plus proche. Dans ce cas, joindre une copie du Certificat d'Essai livré par **Cembre** avec l'appareil ou remplir et joindre le formulaire disponible dans la section "ASSISTANCE" du site web **Cembre**.

Les informations suivantes sont destinées aux pays membres de l'Union Européenne:

INFORMATION POUR LES UTILISATEURS aux termes des "Directives 2011/65/EU et 2012/19/EU.

Le symbole "poubelle barrée" apposé sur l'appareil ou sur son emballage indique que le produit, à la fin de sa vie utile, doit être recueilli séparément des autres déchets.

La collecte sélective du présent appareil en fin de vie est organisée et gérée par le producteur. L'utilisateur qui voudra se défaire du présent appareil devra par conséquent contacter le producteur et suivre le système que celui-ci a adopté pour consentir la collecte séparée de l'appareil en fin de vie. La collecte sélective adéquate pour l'envoi successif de l'appareil destiné au recyclage, au traitement et à l'élimination compatible avec l'environnement contribue à éviter les effets négatifs possibles sur l'environnement et sur la santé et favorise la réutilisation ou le recyclage des matériaux dont l'appareil est composé. L'élimination abusive du produit par le détenteur comporte l'application des sanctions administratives prévues par les lois en vigueur.

1. ALLGEMEINE EIGENSCHAFTEN

Nennarbeitsdruck	bar (psi)	700 (10,000)		
Tankvolumen	cm ³ (cu. in.)	290 (17.7)		
Abmessungen (Bild 5 Seite 30)	mm (inches)	354 x 239 x 102.5 (13.9 x 9.4 x 4)		
Gewicht inkl. Akku	kg (lbs)	4 (8.8)		
Motor	V DC	18		
Betriebstemperatur:	°C (°F)	-15 bis +50 (+5 bis +122)		
Empfohlenes Öl:		ENI ARNICA ISO 32 oder ähnliches		
Kolbenvorschub:		Das Werkzeug ist mit einer Doppelkolbenhydraulik ausgerüstet, mit automatisches Umschalten von einer Schnellvorschubgeschwindigkeit auf einer langsamen, leistungsfähigen Arbeitsgeschwindigkeit		
Sicherheit:		Überdruckventil		
Wiederaufladbarer Akku	Typ	CB1840L Li-Ion		
	V / Ah (Wh)	18 / 4.0 (72)		
Gewicht	kg (lbs)	0,66 (1.45)		
Lärmschutzbestimmung ⁽¹⁾	dB	L _{pA} 66,9 (A)	L _{pCPeak} 86,9 (C)	L _{WA} 74,9 (A)
Vibrationen ⁽²⁾	m/s ²	0,398		

⁽¹⁾ Richtlinie 2006/42/EG, Anhang 1, Nummer 1.7.4.2, Buchstabe u

L_{pA} = Stufe konstanter Emissionsschalldruckpegel entsprechend Gewichtung A am Arbeitsplatz.

L_{pCPeak} = maximaler Emissionsschalldruckpegel entsprechend Gewichtung C am Arbeitsplatz.

L_{WA} = Emissionsschalldruckpegel durch das Gerät

⁽²⁾ Richtlinie 2006/42/EG, Anhang 1, Nummer 2.2.1.1

Der durchschnittliche Schwingungsgesamtwert dem die oberen Körpergliedmaßen ausgesetzt sind, wurde technisch vergleichbar nach EN ISO 5349-1/2 an einer repräsentativen Maschine ermittelt und übersteigt nicht den vorgeschriebenen Wert.

		B1300PL	B1300PLE	B1300PLT	B1300PLA
Akkuladegerät ASC30-36	Typ	EU 27044000	UK 27045000	AUS/NZ 27047000	USA/CAN 27046000
Spannung	V / Hz (W)	220 - 240 / 50 - 60 (85)			115 / 60 (85)



HINWEISE

Die von Cembre S.p.A. hergestellten hydraulischen Pumpen sind für den Einsatz mit hydraulischen Schneid- und Pressköpfen entwickelt worden. Für diese Anwendungen ist ein absolut sicheres Druckhaltesystem notwendig. Aus diesem Grund kann deren Einsatz für andere Anwendungen, als die für die sie bestimmt sind (z.B. die Versorgung von Hydraulikwinden, Hebeanlagen oder ähnliches), den Benutzer in Gefahr bringen.

Cembre S.p.A. enthält sich jeglicher Haftung für den Einsatz ihrer Hydraulikpumpen für andere Anwendungen, die nicht gemäß ihren eigenen Katalogen oder anderem Informationsmaterial beschrieben sind.

Verwenden Sie die Pumpe ausschließlich für den vom Hersteller vorgesehenen Anwendungszweck.

Arbeiten Sie konzentriert und lassen Sie sich während des Einsatzes nicht ablenken. Nehmen Sie zur Arbeit eine sichere und standfeste Arbeitsposition ein!

Bringen Sie die Pumpe nie ohne angeschlossenem Schlauch und ohne Kopf auf Hochdruck. Dies könnte die Schnellkupplung der Pumpe ernsthaft beschädigen und zu Ölverlust führen.

Grundsätzlich unterliegen alle Schlauchleitungen auch bei sachgemäßer Lagerung und zulässiger Beanspruchung während des Einsatzes einer natürlichen Alterung. Durch die Alterung wird die Leistungsfähigkeit der Schlauchleitung verringert und somit ist die Lebensdauer begrenzt. Um dem Bediener den sicheren Einsatz seiner Geräte zu gewährleisten, empfiehlt Cembre den Schlauch innerhalb von 10 Jahren nach der Herstellung der Schlauchleitung zu wechseln. Das Datum der Fertigstellung der Schlauchleitung befindet sich auf den Anschlussteilen.

Halten Sie Pumpen und Schläuche fern von Flammen und Wärmequellen über 70° C. Vor dem Einsatz der Pumpe immer überprüfen, ob der Hochdruckschlauch und die Schnellanschlüsse unversehrt sind und keine Abschürfungen, Einschnitte, Verformungen oder Beulen aufweisen.

Die Schnellkupplungen immer mit den Staubschutzkappen verschließen.

Der unter Druck stehende Schlauch darf nicht berührt werden.

Der Schlauch muss während der Benutzung der Pumpe komplett ausgerollt werden und flach liegen.

Nach Gebrauch, vor Trennen des Schlauches, überprüfen Sie ob der Kolben des Kopfes vollständig zurückgefahren ist. Dies stellt sicher, dass Sie immer über eine ausreichende Ölmenge für nachfolgende Tätigkeiten verfügen.

Die Akku Pumpe ist nicht für einen Dauereinsatz geeignet. Wenn ein voll geladener Akku durch hintereinander ausgeführte Arbeiten getauscht werden muss, empfehlen wir, vor Akkuwechsel die Pumpe eine angemessene Zeit abkühlen zu lassen.

Das Werkzeug vor Regen und Feuchtigkeit schützen. Wasser könnte das Werkzeug und den Akku beschädigen. Elektrohydraulische Werkzeuge sollten nicht im Regen eingesetzt werden.

2. BEDIENUNGSHINWEISE

Zum Lieferumfang gehören folgende Teile:

- ▶ Hydraulische Akkupumpe.
- ▶ Flexibler Hochdruckschlauch 900 mm (35.4 inch).
- ▶ 1 wiederaufladbare Li-Ion Akku.
- ▶ Ladegerät (entsprechend der Länderkonfiguration).
- ▶ Trageriemen.
- ▶ Kunststoffkoffer.
- ▶ USB-Kabel (Siehe Seite 31).

2.1) Vorbereitung

Die Pumpe kann bequem am Griff (10) oder mit dem Trageriemen, der an den zwei Ringen (7) (siehe Bild 4) befestigt wird, transportiert werden.

Die Standardarbeitspositionen sind, wenn das Werkzeug waagrecht auf der Arbeitsplatte steht, oder senkrecht auf dem Akku. Zusätzlich zum Griff (10) befindet sich an der Unterseite eine weitere Grifffläche (6), um das Werkzeug mit beiden Händen sicher halten zu können (siehe Bild 2).



Überprüfen Sie vor jedem Arbeitsvorgang den Ladezustand der Akku (siehe Pkt. 2.5). Um die Akku aufzuladen, folgen Sie den Anweisungen des Akkuladegerätes in der Bedienungsanleitung.

- ▶ Um den Akku auszutauschen, das Werkzeug wie in Bild 1 festhalten, die Entriegelung (9) drücken und gleichzeitig den Akku nach unten schieben. Den neuen Akku von unten in die Führungen schieben, bis er einrastet.
- ▶ Schließen Sie den Hochdruckschlauch an die Schnellkupplung (4) der Pumpe an, und verbinden Sie den Schlauch mit der Schnellkupplung des Kopfes (siehe Bild 3).



WICHTIG: Schließen Sie niemals Werkzeuge an, dessen Kolben nicht vollständig zurückgefahren ist, oder die auch noch ÖL enthalten; eventuelles überschüssiges ÖL könnte die Funktionalität der Pumpe beeinträchtigen.

2.2) Betrieb

- ▶ Durch Drücken des Startknopfes (1): Der Motor der Pumpe wird eingeschaltet und beginnt das Öl zu fördern. Das Öl strömt in das angeschlossene Werkzeug.

Die Pumpe hält bei Erreichen des eingestellten Druckes automatisch an. Das Display zeigt nun die maximal erreichten Druckwerte an.

- ▶ Wenn Sie den Startknopf vor dem automatischen Abschalten des Motors loslassen, zeigt das Display, den zu diesem Zeitpunkt erreichten Maximaldruck (Pp) an.

Um den Arbeitsvorgang zu beenden, drücken Sie erneut auf den Startknopf des Motors, bis zum automatischen Abschalten des Motors.

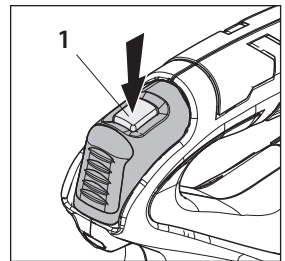

Bei Verwendung eines hydraulischen Presskopfes, ist es für einen korrekten Pressvorgang wichtig, den Startknopf (1) bis zum automatischen Abschalten des Motors gedrückt zu halten.

2.3) Öl ablassen

- ▶ Halten Sie den Druckablassknopf (2) gedrückt, um dem Kolben des angeschlossenen Hydraulikkopfes vollständig zurückzufahren und folglich, das Öl in dem Pumpentank zurückzuführen.

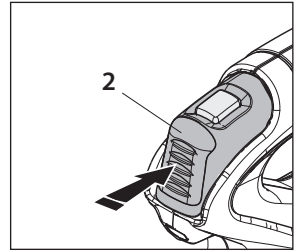

WICHTIG: Vor Trennen des Schlauches, halten Sie den Druckablassknopf (2) gedrückt, bis der Kolben des Kopfes vollständig zurückgefahren ist.

2.4) LED

Während der Betätigung des Werkzeuges wird der Arbeitsbereich von zwei LED-Leuchten mit hoher Helligkeit ausgeleuchtet, die sich am Zyklusende automatisch abschalten.

2.5) Akkuladung

- ▶ Der Akku ist mit LED-Anzeigen ausgestattet, der jederzeit über die verbleibende Akkulaufzeit Auskunft gibt, indem man auf die Taste (P) drückt:
 - 4 LED eingeschaltet: Maximale Ladung
 - 2 LED eingeschaltet: Ladung zu 50 %
 - 1 LED blinkend: Minimale Ladung, Akku austauschen bzw. aufladen

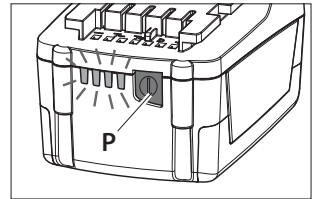

*Ist der Akku nicht mehr ausreichend geladen, signalisieren die LED Leuchten beim Betätigen des Startknopfes (1), zusammen mit einem akustischen Signal, das Erreichen des Mindestsicherheitsniveaus. Unter diesen Bedingungen, kann das Werkzeug nicht in Betrieb genommen werden. Laden Sie den Akku auf, oder tauschen Sie ihn aus.
Ein vollständiger Ladevorgang eines leeren Akkus dauert etwa 80 Minuten.*



*Nach jedem Arbeitszyklus, wie auch nach Entfernen des Akkus aus dem Werkzeug, schaltet sich dieses durch die eingebaute Elektronik, nach ca. 70s automatisch ab.
Als Bestätigung des Vorganges, wird die LED-Anzeige bei der Taste (P) 5-mal hintereinander, innerhalb von ca. 14s, blinken. Der Akku wird wieder aktiviert, durch das Einführen in das Werkzeug und durch die Betätigung des Startknopfes.*

2.6) Verwendung des Ladegerätes

Die in der Bedienungsanleitung aufgeführten Hinweise sind zu beachten.

3. WARTUNG

Das Werkzeug ist robust und benötigt keine spezielle Pflege.

Zur Erhaltung der Garantieansprüche beachten Sie folgende Hinweise:

3.1) Pflege

Dieses hydraulische Werkzeug sollte vor starker Verschmutzung wie Staub, Sand, Schmutz geschützt werden, da dies für ein hydraulisches System gefährlich ist. Nach jeder täglichen Anwendung sollte das Werkzeug mit einem Tuch von Schmutz und Staub gereinigt werden.

Verwenden Sie keine Kohlenwasserstoffe (z.B. Teilereiniger, Bremsenreiniger) zum Reinigen der Gummiteile.



Schützen Sie nach Gebrauch die Schnellkupplungen der Pumpe, den Schlauch und den Hydraulikkopf mit den dazugehörigen Staubschutzkappen, um das Eindringen von Schmutz zu verhindern.

3.2) Lagerung (Bild 6)

Wird das Werkzeug nicht benötigt, sollte es in dem Kunststoffkoffer gelagert werden, um es so gegen Beschädigungen wie Stöße und Staub zu schützen.

Der Kunststoffkoffer Typ VAL P51 hat folgende Abmessungen: 690x446x179 mm (27.2x17.5x7 inches) und ein Gewicht von 5,5 Kg (12.1 lbs.). Er ist geeignet zum Lagern von Werkzeug und Zubehör.

3.3) Wartung

Sobald die vorgegebene Anzahl der maximalen Arbeitsstunden erreicht sind, signalisiert das Werkzeug die damit fällige Wartung.



15 Sekunden nach Ausführung des letzten Zyklus, wird eine bevorstehende Wartung, dreimal hintereinander durch ein unterbrechendes Aufblinker der LED's, zusammen mit einem akustischen Warnsignal angekündigt.

Das Werkzeug wird weiterhin normal arbeiten. Es wird das Einsenden des Werkzeuges an Cembre empfohlen, für eine komplette Überholung (siehe Pkt. 4).

4. EINSENDUNG AN Cembre ZUR ÜBERPRÜFUNG

Sollten an dem Gerät Fehler auftreten, wenden Sie sich bitte an unsere Gebietsvertretung, die Sie gerne beraten und Ihnen alle nötigen Informationen zum Einsenden des Gerätes an unseren Hauptsitz geben wird. Wenn vorhanden, legen Sie dem Gerät bitte eine Kopie des von **Cembre** mitgelieferten Zertifikates bei oder füllen das, unter dem Bereich "SUPPORT" der **Cembre** Website, verfügbare Formular aus und fügen es bei.

Folgende Hinweise gelten für Mitglieder der Europäischen Union:

INFORMATION FÜR DEN BENUTZER gemäß der "Richtlinien 2011/65/EU und 2012/19/EU.

Das durchkreuzte Zeichen des Mülleimers, das auf dem Gerät oder seiner Verpackung angebracht ist, zeigt an, dass das Produkt am Ende seiner Lebenszeit von der allgemeinen Abfallentsorgung getrennt werden muss. Die getrennte Sammlung des vorliegenden, zu entsorgenden Gerätes, wird vom Hersteller organisiert und verwaltet. Der Eigentümer, der das Gerät zu entsorgen wünscht, muss sich daher mit dem Hersteller in Verbindung setzen und die von ihm ausgewählte Methode, für die getrennte Sammlung des zu entsorgenden Gerätes, befolgen.

Eine angemessene getrennte Sammlung zur Vorbereitung des Altgerätes für Recycling, Aufbereitung und für eine umweltfreundliche Entsorgung, trägt dazu bei, mögliche negative Auswirkungen auf die Umwelt und auf den Gesundheitszustand zu vermeiden, und begünstigt die Wiederverwertung und das Recycling der Materialien des Gerätes. Bei widerrechtlicher Entsorgung des Produktes durch den Benutzer, werden die vom Gesetz vorgesehene Verwaltungsanktionen angewandt.

1. CARACTERÍSTICAS GENERALES

Presión nom. de trabajo	bar (psi)	700 (10,000)		
Capacidad depósito aceite	cm ³ (cu. in.)	290 (17.7)		
Dimensiones (Fig. 5 página 30)	mm (inches)	354 x 239 x 102.5 (13.9 x 9.4 x 4)		
Peso con batería	kg (lbs)	4 (8.8)		
Motor	V DC	18		
Temperatura de funcionam.	°C (°F)	-15 to +50 (+5 to +122)		
Aceite recomendado		ENI ARNICA ISO 32 ó equivalentes		
Velocidad de avance		una rápida de aproximación y otra más lenta de trabajo El paso de una a otra velocidad es automático		
Seguridad		válvula de máxima presión		
Batería recargable	tipo	CB1840L Li-Ion		
	V / Ah (Wh)	18 / 4.0 (72)		
Peso	kg (lbs)	0,66 (1.45)		
Ruido aéreo ⁽¹⁾	dB	L _{pA} 66,9 (A)	L _{pCPeak} 86,9 (C)	L _{WA} 74,9 (A)
Vibraciones ⁽²⁾	m/s ²	0,398		

⁽¹⁾ Directiva Europea 2006/42/CE, anexo 1, punto 1.7.4.2, letra u

L_{pA} = nivel de presión acústica continua equivalente ponderado A en el puesto de trabajo.

L_{pCPeak} = valor máximo de la presión acústica instantánea ponderada C en el puesto de trabajo.

L_{WA} = nivel de potencia acústica emitida por la máquina.

⁽²⁾ Directiva Europea 2006/42/CE, anexo 1, punto 2.2.1.1

Valor cuadrático medio ponderado en frecuencia, de la aceleración a la que están expuestos los miembros superiores para cada eje biodinámico de referencia. Medidas realizadas según las indicaciones de la Norma EN ISO 5349-1/2, en condiciones de utilización ampliamente representativas respecto a las que se encuentran normalmente.

		B1300PL	B1300PLE	B1300PLT	B1300PLA
Cargador de batería ASC30-36	tipo	EU 27044000	UK 27045000	AUS/NZ 27047000	USA/CAN 27046000
Alimentación	V / Hz (W)	220 - 240 / 50 - 60 (85)			115 / 60 (85)

ADVERTENCIAS

Las bombas hidráulicas fabricadas por Cembre S.p.A. han sido desarrolladas para ser usadas con cabezas de compresión y de corte. En función de su uso específico no necesitan, y por eso no están equipadas con un sistema de seguridad antirretorno de aceite.

Por esta razón su empleo en cualquier aplicación diferente de aquellas a la que están destinadas, por ejemplo alimentación de cilindros hidráulicos, de sistemas de levantamiento o similares, puede exponer al operario a situaciones peligrosas. Cembre S.p.A. no acepta ninguna responsabilidad derivada del empleo de sus bombas oleodinámicas en aplicaciones que no sean aquellas indicadas en sus catálogos u otro material informativo.

No utilice la bomba para fines diferentes de los previstos por el fabricante.

Prestar atención en el trabajo, no distraerse y no perder el equilibrio durante la utilización.

No aumentar la presión, si la bomba no está conectada a la cabeza por medio de la manguera flexible, ya que de lo contrario, se podría dañar el acoplamiento, lo que originaría una filtración del aceite.

Las mangueras hidráulicas de alta presión están sujetas a un envejecimiento natural que puede reducir su rendimiento; como resultado su vida útil es limitada.

Con el fin de garantizar a los operarios el uso seguro de sus unidades, Cembre recomienda reemplazar la manguera en un plazo de 10 años a partir de la fecha impresa sobre los empalmes de la manguera.

Mantener la bomba y la manguera flexible alejados de llamas y de fuentes de calor con temperatura superior a 70°C.

Antes de utilizar la bomba, comprobar siempre la integridad de la manguera flexible y de los acoplamientos rápidos, asegúrese de que no haya abrasiones, cortes, deformaciones o hinchazones. Los extremos de la manguera flexible deben estar dotados de las protecciones previstas.

No tocar la manguera flexible cuando se encuentra bajo presión.

Extender completamente la manguera flexible durante la utilización de la bomba.

Antes de desacoplar la manguera flexible, comprobar que el pistón de la cabeza está retraído completamente, esto asegura tener siempre una cantidad suficiente de aceite para las operaciones posteriores.

Ejecutado el número de operaciones máximo permitido por una batería, a la hora de cambiarla aconsejamos un oportuno período de pausa para permitir el enfriamiento de la bomba.

Proteger la bomba de la lluvia y la humedad. El agua podría dañar la bomba y la batería. Las herramientas electrohidráulicas no deberían funcionar bajo la lluvia.

2. INSTRUCCIONES DE USO

La referencia identifica el conjunto formado por:

- ▶ Bomba hidráulica.
- ▶ Manguera flexible 900 mm (35.4 inch).
- ▶ Batería recargable Li-Ion (1 ud).
- ▶ Cargador de batería (diferente según el modelo de la bomba).
- ▶ Correa de transporte.
- ▶ Caja de plástico para almacenaje.
- ▶ Cable USB (Vease página 31).

2.1 Preparación

La bomba puede ser transportada fácilmente por medio de la empuñadura principal (10) o la correa de transporte fijada a los dos anillos (7) (Ref. a Fig. 4).

Las posiciones de trabajo principales son: horizontal, apoyado sobre las patas y vertical, apoyado sobre la batería. Además de la empuñadura principal (10), en la parte inferior tiene una empuñadura suplementaria (6), que permite un agarre seguro y equilibrado para poder sujetar la bomba con dos manos, (Ref a Fig. 2).



Antes de iniciar cualquier trabajo, compruebe el estado de carga de la batería (Ref. a § 2.5). Si es necesario, recárguela siguiendo las instrucciones del manual de uso del cargador.

- ▶ Sustituir la batería es fácil; sostener la bomba como se ilustra en la Figura 1; pulsar el desbloqueo (9) y empujar la batería hacia abajo desenganchándola. Inserte la batería cargada en la parte inferior deslizándola por las guías hasta su tope.
- ▶ Conectar la manguera flexible al acoplamiento rápido hembra (4) de la bomba y al acoplamiento macho de la cabeza hidráulica (ver Fig. 3).



IMPORTANTE: Nunca conectar cabezas con pistón no completamente retraído, o sea con aceite todavía presente; un eventual exceso de aceite podría comprometer la funcionalidad de la bomba.

2.2) Funcionamiento

- ▶ Presionar el botón (1) de accionamiento de esta manera, se activa el motor de la bomba que pone el aceite bajo presión y alimenta la cabeza hidráulica conectada a la misma. Una vez alcanzada la presión de ajuste, la bomba se detiene automáticamente.
- ▶ Si se suelta el botón antes de que haya sido alcanzada la presión de ajuste, la bomba se detiene y mantendrá estable la presión del aceite. Para llevar a cabo el ciclo de trabajo, habrá que presionar nuevamente el botón de accionamiento.

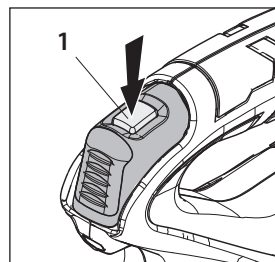

Con cabeza de compresión, mantenga presionado el botón de accionamiento (1), hasta el apagado automático del motor.

2.3) Retorno de aceite

- ▶ Al Presionar el botón de desbloqueo presión (2), el pistón de la cabeza hidráulica conectada vuelve a la posición de origen y por lo tanto el aceite vuelve al depósito de la bomba.

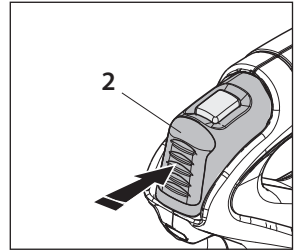

Antes de desacoplar la manguera flexible, mantenga presionado el botón de desbloqueo de presión (2) hasta que el pistón de la cabeza esté completamente retraído.

2.4) Led

Durante el accionamiento de la bomba, dos led de alta luminosidad se encienden y se apagan automáticamente al final del ciclo.

2.5) Autonomía de la batería

- ▶ La batería está provista de indicadores de led que permiten saber la autonomía restante en cualquier momento pulsando el botón (P):

4 led encendidos: autonomía máxima

2 led encendidos: autonomía al 50 %

1 led parpadeante: autonomía mínima, reemplazar la batería

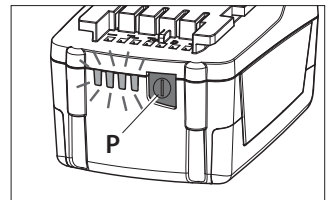

La iluminación de los dos Led asociada a una señal acústica cuando se presiona el botón de accionamiento (1), indica que la batería está descargada y que su tensión está por debajo de un punto mínimo de seguridad; en estas condiciones la herramienta no se inicia, proceda a la recarga o a la sustitución de la batería.

El tiempo aproximado para recargar completamente una batería descargada es de 80 min.



Después de cada ciclo de trabajo, así como después de la extracción de la batería de la bomba, un dispositivo electrónico permite el apagado automático de la batería después de 70 s, aprox. y el LED más cercano del botón P parpadeará 5 veces consecutivas a intervalos de 14 s, aprox. La batería se reactivará con su inserción en la bomba y pulsando el botón de accionamiento.

2.6) Utilización del cargador de batería

Seguir atentamente las instrucciones detalladas en el manual correspondiente.

3. MANTENIMIENTO

Esta bomba es robusta, completamente precintada y no requiere cuidados especiales. Para obtener un funcionamiento correcto, bastará tener algunas precauciones sencillas:

3.1) Limpieza adecuada

Tenga presente que el polvo, la arena y la suciedad en general, representan un peligro para toda herramienta hidráulica.

Tras cada día de uso, se debe limpiar la bomba con un trapo limpio, teniendo cuidado de eliminar la suciedad depositada, especialmente junto a las partes móviles.

No use hidrocarburos para la limpieza de las partes de caucho.



Después del uso, proteger los acoplamientos de la bomba, la manguera y la cabeza hidráulica con sus tapas de protección para evitar la entrada de suciedad en ellos.

3.2) Almacenamiento (Fig. 6)

Para proteger la bomba de golpes accidentales y del polvo cuando no se va a utilizar, es conveniente guardarla cerrada en su caja de plástico de cierre hermético.

Dicho estuche tipo VAL P51 de dimensiones 690x446x179 mm (27.2x17.5x7 inches) y peso 5,5 Kg (12.1 lbs.), es apropiado para almacenar la bomba y los accesorios.

3.3) Mantenimiento ordinario

Alcanzado el número predeterminado de horas de trabajo, la herramienta señalará la necesidad de realizar el mantenimiento ordinario.



Después de 15 seg. de la ejecución del último ciclo, la necesidad de hacer el mantenimiento ordinario se señala con la iluminación intermitente repetida tres veces de los LED y por un aviso acústico al mismo tiempo.

*La herramienta continuará trabajando normalmente, se recomienda enviar a **Cembre** para una revisión completa (ver § 4).*

4. DEVOLUCION A **Cembre** PARA REVISIONES

En caso de fallo de la herramienta, contactar con nuestro Agente de Zona quien les aconsejará y eventualmente les facilitará las instrucciones necesarias para remitir la herramienta a nuestro centro de servicio más cercano. En tal caso, adjuntar a ser posible una copia del Certificado de Ensayo entregado en su día por **Cembre** con la herramienta o completar y adjuntar el formulario disponible en la sección "ASISTENCIA" del sitio web **Cembre**.

Las siguientes informaciones conciernen a los estados miembros de la Unión Europea:

INFORME PARA LOS USUARIOS en los términos de las Directivas 2011/65/EU y 2012/19/EU.

El símbolo del contenedor de basura cruzado por un aspa que aparece en el equipo o sobre su embalaje indica que, al final de su ciclo de vida útil, el producto debe ser eliminado independientemente de otros desechos. La recogida selectiva del presente equipo, llegado al final de su ciclo de vida, es organizada y manejada por el fabricante. El usuario que desee deshacerse del presente equipo deberá, por lo tanto, contactar con el fabricante y seguir el sistema adoptado por el mismo para permitir la recogida por separado del equipo que ha concluido su ciclo de vida. La adecuada recogida selectiva, para el sucesivo envío del equipo dado de baja al reciclaje, al tratamiento y al saneamiento ambiental compatible, contribuye a evitar posibles efectos negativos sobre el medio ambiente y sobre la salud favoreciendo el reemplazo y el reciclaje de los materiales que componen el equipo. La eliminación abusiva del equipo por parte del propietario implica la aplicación de las sanciones administrativas prevista por la legislación vigente.

1. CARATTERISTICHE GENERALI

Pressione nom. di esercizio	bar (psi)	700 (10,000)
Capacità serbatoio olio	cm ³ (cu. in.)	290 (17.7)
Dimensioni (Fig. 5 pag. 30)	mm (inches)	354 x 239 x 102.5 (13.9 x 9.4 x 4)
Peso con batteria	kg (lbs)	4 (8.8)
Motore	V DC	18
Temperatura di utilizzo	°C (°F)	-15 to +50 (+5 to +122)
Olio consigliato		ENI ARNICA ISO 32 o equivalenti
Velocità di avanzamento		una rapida di avvicinamento ed una più lenta di lavoro La commutazione da una all'altra é automatica
Sicurezza		valvola di massima pressione
Batteria ricaricabile	tipo	CB1840L Li-Ion
	V / Ah (Wh)	18 / 4.0 (72)
Peso	kg (lbs)	0,66 (1.45)
Rumore aereo ⁽¹⁾	dB	L _{pA} 66,9 (A) L _{pCPeak} 86,9 (C) L _{WA} 74,9 (A)
Vibrazioni ⁽²⁾	m/s ²	0,398

⁽¹⁾ Direttiva Europea 2006/42/CE, allegato 1, punto 1.7.4.2, lettera u

L_{pA} = livello di pressione acustica continuo equivalente ponderato A nel posto di lavoro.

L_{pCPeak} = valore massimo della pressione acustica istantanea ponderata C nel posto di lavoro.

L_{WA} = livello di potenza acustica emessa dalla macchina.

⁽²⁾ Direttiva Europea 2006/42/CE, allegato 1, punto 2.2.1.1

Valore quadratico medio ponderato, in frequenza, dell'accelerazione cui sono esposte le membra superiori, per ciascuno degli assi biodinamici di riferimento derivante da rilievi condotti secondo le indicazioni della Norma EN ISO 5349-1/2, in condizioni di utilizzo ampiamente rappresentative rispetto a quelle normalmente riscontrabili.

		B1300PL	B1300PLE	B1300PLT	B1300PLA
Caricabatteria ASC30-36	tipo	EU 27044000	UK 27045000	AUS/NZ 27047000	USA/CAN 27046000
	Alimentazione	V / Hz (W) 220 - 240 / 50 - 60 (85)			115 / 60 (85)



AVVERTENZE

Le pompe oleodinamiche prodotte da Cembre S.p.A. sono state sviluppate per essere usate con teste da compressione e da taglio. In funzione del loro impiego specifico non necessitano, e quindi non sono dotate, di un sistema sicuro di antiritorno dell'olio.

Per questa ragione il loro uso in qualsiasi applicazione diversa da quelle a cui sono destinate (ad esempio alimentazione di martinetti idraulici, di sistemi di sollevamento o similari), può esporre l'operatore a pericolo. Cembre S.p.A. non accetta alcuna responsabilità derivante dall'uso delle sue pompe oleodinamiche in applicazioni che non siano quelle indicate sui propri cataloghi o altro materiale informativo.

Non impiegare la pompa per scopi diversi da quelli previsti dal costruttore.

Prestare attenzione al lavoro, non distrarsi e non sbilanciarsi durante l'utilizzo.

Non mandare in pressione la pompa priva di tubo flessibile e testa, ciò potrebbe causare il danneggiamento dell'innesto rapido della pompa con conseguente trafilamento d'olio.

I tubi flessibili per alta pressione sono soggetti a naturale invecchiamento che ne può ridurre le prestazioni; di conseguenza la loro durata di vita è limitata.

Al fine di garantire agli operatori un uso sicuro delle proprie unità, Cembre raccomanda di effettuare la sostituzione del tubo flessibile entro 10 anni dalla data impressa sui raccordi del tubo stesso.

Tenere la pompa ed il tubo flessibile lontani da fiamme libere e da fonti di calore superiori a 70°C. Prima di utilizzare la pompa verificare sempre l'integrità del tubo flessibile e degli innesti rapidi, assicurarsi che non siano presenti abrasioni, tagli, deformazioni o rigonfiamenti.

Sulle estremità del tubo flessibile devono essere presenti le protezioni previste.

Non toccare il tubo flessibile quando questo è in pressione.

Stendere completamente il tubo flessibile durante l'utilizzo della pompa.

Dopo l'uso, prima di sconnettere il tubo flessibile, verificare che il pistone della testa sia completamente arretrato, ciò garantisce di avere sempre a disposizione una quantità d'olio sufficiente per le successive operazioni.

La pompa non è adatta ad un utilizzo continuo; dopo aver eseguito il numero di operazioni consecutive consentite da una batteria completamente carica, in occasione del cambio batteria consigliamo un opportuno periodo di pausa per permettere il raffreddamento della pompa.

Proteggere la pompa dalla pioggia e dall'umidità, l'acqua potrebbe danneggiare la pompa e la batteria. Gli utensili elettro-oleodinamici non dovrebbero essere usati sotto la pioggia.

2. ISTRUZIONI PER L'USO

La fornitura comprende:

- ▶ Pompa oleodinamica.
- ▶ Tubo flessibile 900 mm (35.4 inch).
- ▶ Batteria ricaricabile Li-Ion (1 pz).
- ▶ Caricabatterie (differente in base alla versione della pompa).
- ▶ Tracolla.
- ▶ Valigetta di contenimento.
- ▶ Cavo USB (Vedere pagina 31)

2.1) Preparazione

- ▶ Trasportare la pompa tramite l'impugnatura principale (10) o la tracolla fornita in dotazione, agganciata ai due anelli (7) (Rif. a Fig. 4).
- ▶ Le posizioni di lavoro principali sono: orizzontale poggiata sui piedini e verticale poggiata sulla batteria. Oltre all'impugnatura principale (10) nella parte inferiore è ricavata un'impugnatura supplementare (6) che permette una presa sicura e bilanciata in modo da sorreggere la pompa con due mani (Rif. a Fig. 2).



Prima di iniziare qualsiasi lavoro, verificare lo stato di carica della batteria (Rif. al § 2.5) se necessario ricaricarla seguendo le istruzioni riportate nel manuale d'uso del caricabatterie.

- ▶ Per la sostituzione della batteria risulta agevole impugnare la pompa come illustrato in Fig. 1; premere il pulsante di sblocco (9) e spingere la batteria verso il basso, sganciandola. Inserire la batteria carica dal basso facendola scorrere nelle guide fino al suo blocco.
- ▶ Collegare il tubo flessibile all'innesto femmina (4) della pompa e all'innesto maschio della testa oleodinamica (vedi Fig. 3)



IMPORTANTE: *Mai collegare teste con pistone non completamente retracts, ossia contenenti ancora olio; un eventuale eccesso d'olio potrebbe compromettere la funzionalità della pompa.*

2.2) Funzionamento

- ▶ Premere il pulsante di azionamento (1): in questo modo viene attivato il motore della pompa che alimenta la testa oleodinamica ad essa collegata e porta in pressione l'olio.

La pompa si spegne automaticamente al raggiungimento della pressione di taratura.

- ▶ Rilasciando il pulsante di azionamento prima dell'arresto automatico del motore, la pompa si arresta mantenendo la pressione dell'olio stabile.

Per completare il ciclo di lavoro premere nuovamente il pulsante di avvio.

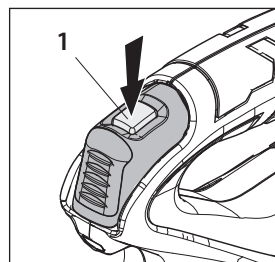

Utilizzando una testa da compressione, è indispensabile mantenere premuto il pulsante di azionamento (1) fino allo spegnimento automatico del motore.

2.3) Scarico dell'olio

- Premere il pulsante di sblocco pressione (2) per ottenere il ritorno del pistone della testa oleodinamica collegata e, di conseguenza, il ritorno dell'olio nel serbatoio della pompa.

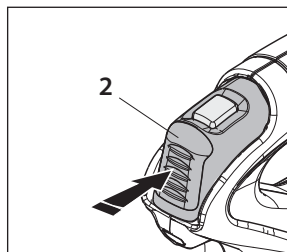

IMPORTANTE: *Mantenere premuto il pulsante di sblocco pressione (2) finquando il pistone della testa non risulta completamente retracts.*

2.4) Led

Durante l'azionamento della pompa, i due led ad alta luminosità si accendono e si spengono automaticamente a fine ciclo.

2.5) Autonomia della batteria

- La batteria è provvista di indicatori a led che consentono di conoscerne l'autonomia residua in qualsiasi momento, premendo il pulsante (P):

4 led accesi: massima autonomia

2 led accesi: autonomia al 50 %

1 led lampeggiante: minima autonomia, sostituire la batteria

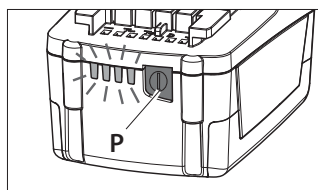

Alla pressione del pulsante di azionamento (1), l'accensione dei led unitamente ad un avviso acustico, indicano che la batteria è scarica, la sua tensione è scesa sotto una soglia minima di sicurezza; in queste condizioni l'utensile non si avvia, procedere alla ricarica della batteria o sostituirla con una carica.

Indicativamente il tempo per ricaricare completamente una batteria scarica è di circa 80 min.



Dopo ogni ciclo di lavoro, così come dopo l'estrazione della batteria dal suo alloggiamento nell'utensile, un dispositivo elettronico provvede all'autospegnimento della batteria dopo 70 s (circa). A conferma di tale attività il LED più vicino al pulsante (P) lampeggerà 5 volte a distanza di 14 s (circa). La batteria si riattiverà con il suo reinserimento nell'utensile e alla pressione del pulsante di azionamento.

2.6) Utilizzo del caricabatterie

Seguire attentamente le istruzioni dettagliate sul relativo manuale d'uso.

3. MANUTENZIONE

L'utensile è robusto, completamente sigillato e non richiede attenzioni particolari per ottenere un corretto funzionamento basterà osservare alcune semplici precauzioni:

3.1) Accurata pulizia

Tenere presente che la polvere, la sabbia e lo sporco rappresentano un pericolo per ogni apparecchiatura oleodinamica. Dopo ogni giorno d'uso si deve ripulire la pompa con uno straccio pulito,

avendo cura di eliminare lo sporco depositatosi su di essa.
Non usare idrocarburi per la pulizia delle parti in gomma.



Dopo l'uso, proteggere gli innesti rapidi di pompa, tubo flessibile e testa oleodinamica con i relativi tappi di protezione per impedire la penetrazione di sporcizia al loro interno.

3.2) Custodia (Fig. 6)

Per proteggere la pompa da urti accidentali e dalla polvere, è bene custodirlo nell'apposita valigetta in materiale plastico accuratamente chiusa.

La valigetta (tipo VAL P51) è adatta al contenimento della pompa e degli accessori; ha dimensioni 690x446x179 mm (27.2x17.5x7 inches) e pesa 5,5 Kg (12.1 lbs.).

3.3) Manutenzione ordinaria

Raggiunto il numero di ore di lavoro prestabilite, l'utensile segnalerà la necessità di effettuare la manutenzione ordinaria.



Dopo 15 sec. dall'esecuzione dell'ultimo ciclo, la necessità di effettuare la manutenzione ordinaria viene segnalata dall'accensione intermittente ripetuta tre volte dei led e da un contemporaneo avviso acustico. L'utensile continuerà a funzionare normalmente, se ne consiglia l'invio a Cembre per una revisione completa (Rif. al § 4).

4. RESA ALLA Cembre PER REVISIONE

In caso di guasto contattare il nostro Agente di Zona il quale vi consiglierà in merito e fornirà le istruzioni necessarie per l'invio dell'utensile alla nostra Sede; se possibile, allegare copia del Certificato di Collaudo a suo tempo fornito dalla **Cembre** con l'utensile oppure, compilare ed allegare il modulo disponibile nella sezione "ASSISTENZA" del sito web **Cembre**.

Le seguenti informazioni riguardano gli stati membri dell'Unione Europea:

INFORMAZIONE AGLI UTENTI ai sensi delle Direttive Europee 2011/65/EU e 2012/19/EU.

Il simbolo del cassonetto barrato riportato sull'apparecchiatura o sulla sua confezione indica che il prodotto, alla fine della sua vita utile, deve essere raccolto separatamente dagli altri rifiuti.

La raccolta differenziata della presente apparecchiatura giunta a fine vita è organizzata e gestita dal produttore. L'utente che vorrà disfarsi della presente apparecchiatura dovrà quindi contattare il produttore e seguire il sistema che questo ha adottato per consentire la raccolta separata dell'apparecchiatura giunta a fine vita. L'adeguata raccolta differenziata per l'avvio successivo dell'apparecchiatura dismessa al riciclaggio, al trattamento ed allo smaltimento ambientalmente compatibile contribuisce ad evitare possibili effetti negativi sull'ambiente e sulla salute e favorisce il reimpiego e/o il riciclo dei materiali di cui è composta l'apparecchiatura. Lo smaltimento abusivo del prodotto da parte del detentore comporta l'applicazione delle sanzioni amministrative previste.

FIG. / BILD 5

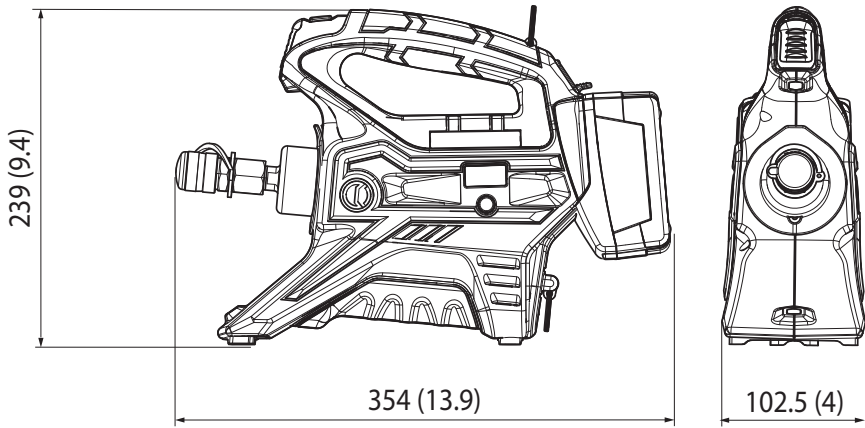

mm (inch)

FIG. / BILD 6



CONNECTION TO COMPUTER (Smartool technology)

The memory card integrated in the tool records operating data for transfer via the USB cable supplied.

To view and manage this data, go to www.cembre.com and register in the dedicated area, then download the free **Cembre** software **CEM_SWBT01**.

Keeping the Firmware of the tool updated, via free of charge download from here, will optimise the tool's performance.



CONNEXION À L'ORDINATEUR (Smartool technology)

Le fichier de mémoire intégrée dans l'outil permet d'enregistrer les paramètres de fonctionnement et de pouvoir les transférer vers un ordinateur par l'intermédiaire du câble USB fourni. Pour visualiser et gérer les données mémorisées, le logiciel **Cembre CEM_SWBT01** est disponible gratuitement après enregistrement dans le domaine réservé du site www.cembre.com. Dans ce domaine réservé, il sera alors possible de trouver les mises à jour éventuelles des firmwares permettant à vos propres outils une meilleure efficacité et d'améliorer leurs performances.

ANSCHLUSS AN EINEN COMPUTER (Smartool technology)

Der im Werkzeug integrierte Speicher ermöglicht die Betriebsparameter zu speichern und mit dem mitgelieferten USB-Kabel auf einen Computer zu übertragen.

Um die Daten vom Werkzeug zu übertragen und zu verwalten, müssen Sie unter www.cembre.com die **Cembre** Software **CEM_SWBT01** nach einer Registrierung downloaden.

Hier finden Sie auch mögliche Firmware Updates für die Platine des Werkzeuges, um eine bestmögliche Leistung und Effizienz des Werkzeuges zu ermöglichen.

CONEXIÓN AL ORDENADOR (Smartool technology)

La tarjeta de memoria de la herramienta permite grabar los parámetros de funcionamiento y mediante el cable USB suministrado, pasarlos a un ordenador. Para visualizar y gestionar los datos en la tarjeta es necesario utilizar el software **Cembre CEM_SWBT01**, que se encuentra de forma gratuita en la área reservada de la página web www.cembre.com. después la inscripción. En la misma área se pueden encontrar también las actualizaciones del firmware de la tarjeta electrónica, para garantizar el mejor rendimiento de la herramienta obteniendo la máxima eficiencia.

COLLEGAMENTO AL COMPUTER (Smartool technology)

La scheda di memoria integrata nell'utensile permette di registrare i parametri relativi al funzionamento dell'utensile e di poterli trasferire successivamente ad un computer con il cavo USB fornito in dotazione. Per visionare e gestire i dati della scheda, è necessario il software **Cembre CEM_SWBT01** disponibile gratuitamente nell'area dedicata del sito www.cembre.com previa registrazione.

In detta area si possono trovare anche eventuali aggiornamenti firmware della scheda elettronica per ottenere dal proprio utensile la massima efficienza, garantendone le migliori prestazioni.



www.cembre.com



cod. 6261420

Cembre S.p.A.
Via Serenissima, 9
25135 Brescia (Italia)
Telefono: 030 36921
Telefax: 030 3365766
E-mail: sales@cembre.com
www.cembre.com

Cembre Ltd.
Dunton Park
Kingsbury Road, Curdworth - Sutton Coldfield
West Midlands B76 9EB (UK)
Tel.: 01675 470440 - Fax: 01675 470220
E-mail: sales@cembre.co.uk
www.cembre.co.uk

Cembre S.a.r.l.
22 Avenue Ferdinand de Lesseps
91420 Morangis (France)
Tél.: 01 60 49 11 90 - Fax: 01 60 49 29 10
CS 92014 - 91423 Morangis Cédex
E-mail: info@cembre.fr
www.cembre.fr

Cembre España S.L.U.
Calle Verano 6 y 8
28850 Torrejón de Ardoz
Madrid (España)
Teléfono: 91 4852580 - Fax: 91 4852581
E-mail: comercial@cembre.es
www.cembre.es

Cembre GmbH
Heidemannstraße 166
80939 München (Deutschland)
Telefon: 089 3580676
Telefax: 089 35806777
E-mail: sales@cembre.de
www.cembre.de

IKUMA GmbH & Co. KG
Boschstraße 7
71384 Weinstadt (Deutschland)
Telefon: 7151 20536-60
Telefax: 7151 20536-80
E-mail: info@ikuma.de
www.ikuma.de

Cembre Inc.
Raritan Center Business Park
181 Fieldcrest Avenue
Edison, New Jersey 08837 (USA)
Tel.: (732) 225-7415 - Fax: (732) 225-7414
E-mail: sales.US@cembreinc.com
www.cembreinc.com

*This manual is the property of **Cembre**: any reproduction is forbidden without written permission.
Ce manuel est la propriété de **Cembre**: toute reproduction est interdite sans autorisation écrite.*

*Diese Bedienungsanleitung ist Eigentum der Firma **Cembre**.*

Ohne vorherige schriftliche Genehmigung darf die Bedienungsanleitung weder vollständig noch teilweise vervielfältigt werden.

*Este manual es propiedad de **Cembre**. Toda reproducción está prohibida sin autorización escrita.*

*Questo manuale è di proprietà della **Cembre**: ogni riproduzione è vietata se non autorizzata per scritto.*